

愛知川小 5分間ステップアップ学習

名前 ()

<p>【学習名】 いろいろな かたち</p>	 <p>100</p> <p><small>てんいじょう ごうかく</small> 90点以上で合格</p>
<p>【学習のめあて】 かたちをよくみて かんがえることができる</p>	
<p>【ふりかえり】 ◎よくわかる ○わかる △わからない</p>	

① つみきを つかって くるまをつくりました。

つかった つみきは なんこでしょう。

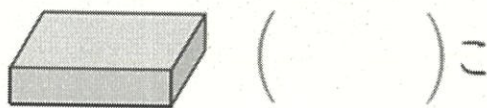
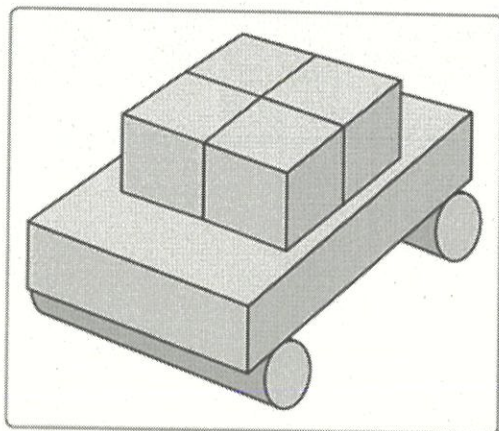

② よく ころがる かたちは どれでしょう。

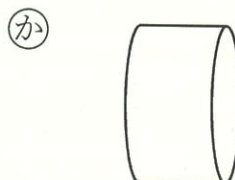
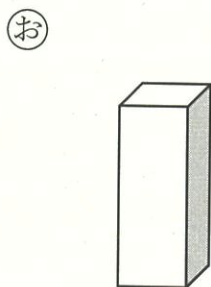
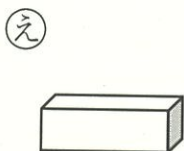
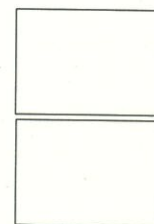
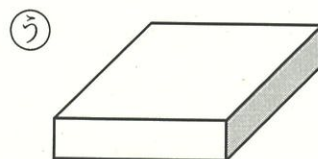
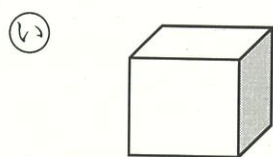
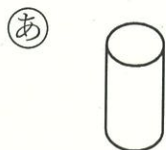

各20点

愛知川小 5分間ステップアップ学習

名前 ()

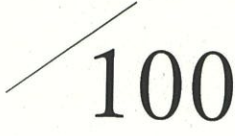
【学習名】 いろいろな かたち	 <small>てんいじょう ごうかく</small> 90点以上で合格
【学習のめあて】 かたちをよくみて かんがえることができる	
【ふりかえり】 ◎よくわかる ○わかる △わからない	

① つみきを つかって くるまをつくりました。
 つかった つみきは なんこでしょう。

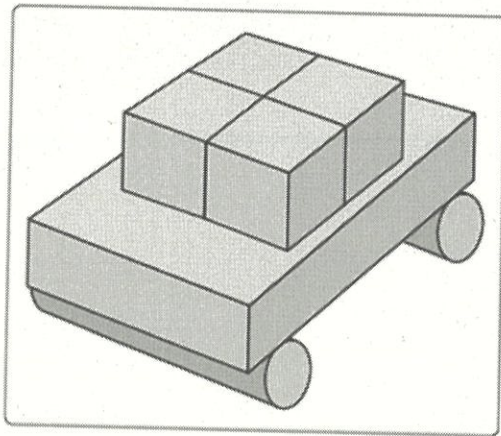

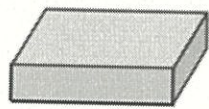
 (1)こ

 (2)こ

 (4)こ

② よく ころがる かたちは どれでしょう。

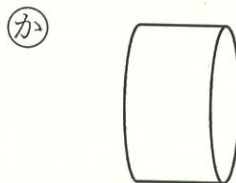
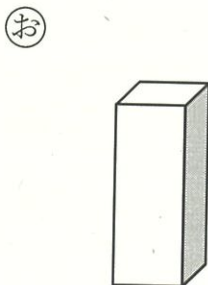
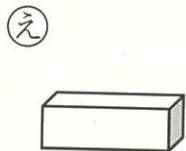
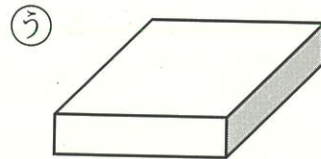
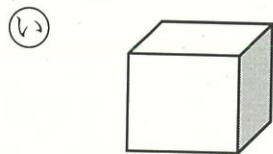
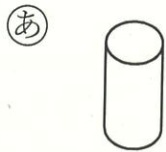

各20点